

6660
台器器器

記号	来歴	年月日	氏名	記号	来歴	年月日	氏名
△04	CU ONLY 刻印追加	'15.10.30	塚越	△01	B作業追加、使用説明追加	'14.06.24	渡辺
				△02	使用部材追記	'14.09.19	渡辺
				△03	基台修正 刻印変更(FC-04→FC-04NB) UL刻印追加	'15.10.21	塚越

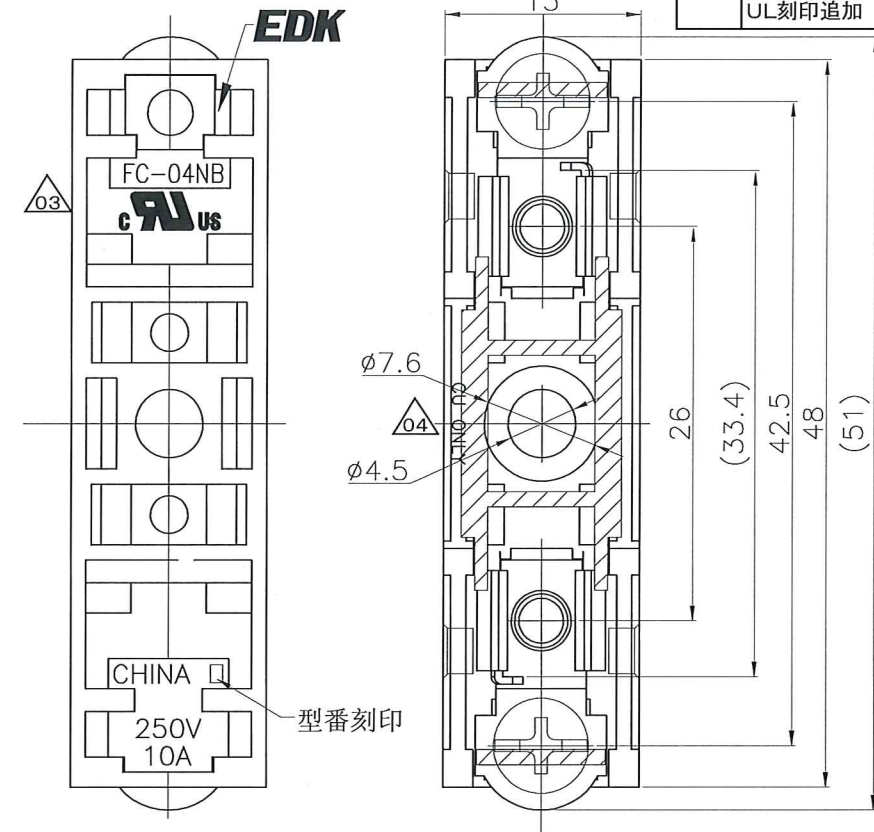

△01 使用説明

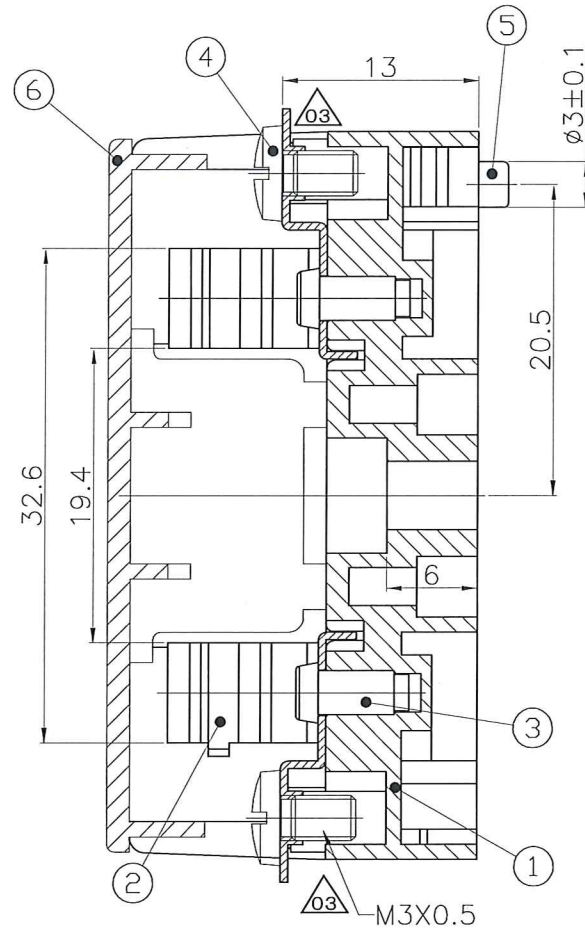
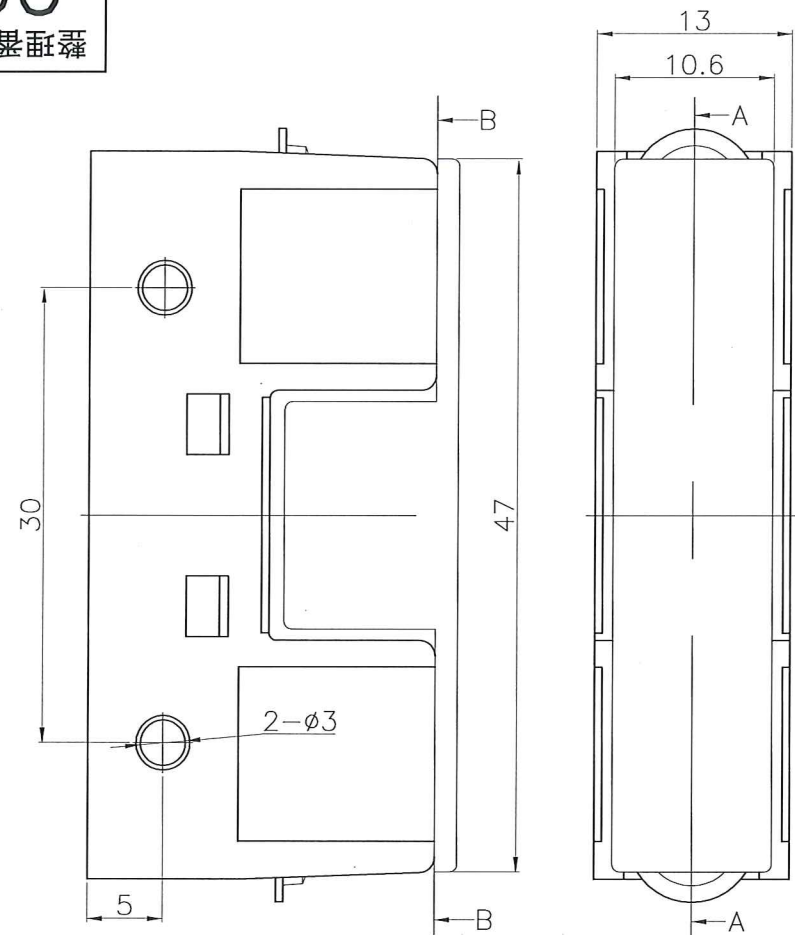
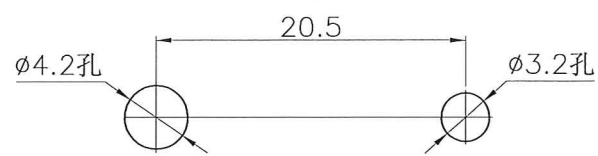
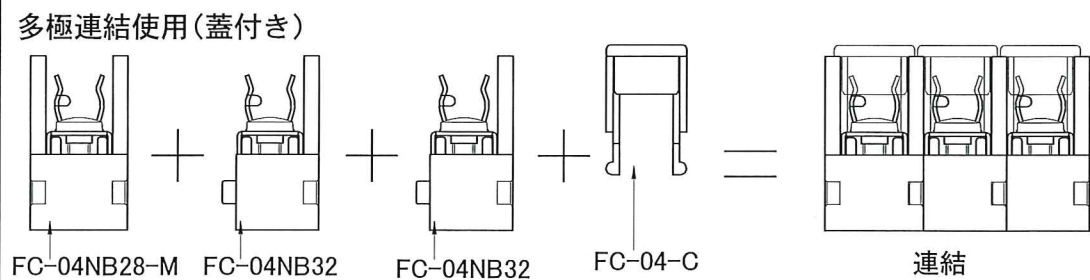
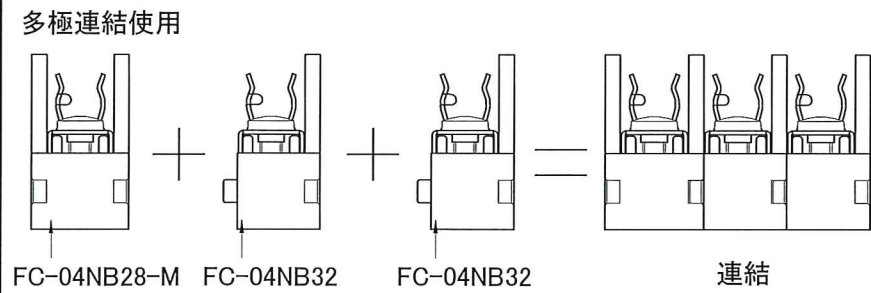
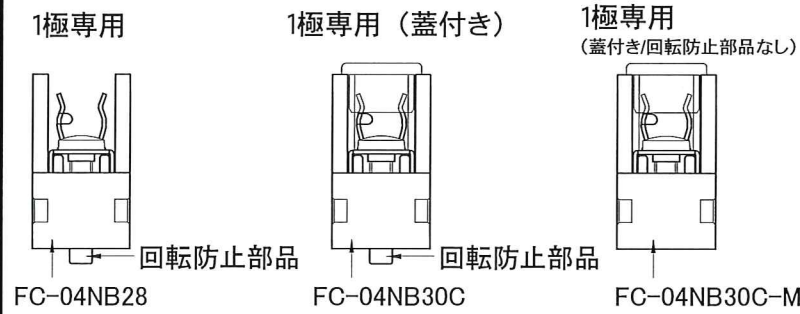

1極使用 取付穴参考図

△02 使用部材

部番	部品名	材質	処理	難燃性
1	基台	PBT		UL94V-0
2	端子	銅合金	Ep-Cu/Cu1,Sn3	
3	リベット	鉄	N13μm	
4	ネジ	鉄	N13μm	
5	回転防止部品	PBT		UL94V-0
6	蓋	PC		UL94V-2

△01	B	FC-04NB30C-M	A23-0431F	K-1076	黒	
	A	FC-04NB30C	A23-0431D	K-1076	黒	
作業	製品名	組立図番	仕様書No.	色	備考	
第三角法		尺度	一般許容差	名称		
		2/1	±0.3, ±1°	FC-04NB30C 外形図		
設計	製図	検図	検図	承認	記号	部門コード
2011.11.22 林依佛	2011.11.22 林依佛	15.10.30 渡辺	15.10.30 佐藤	15.10.30 塚越	R	23
					整理番号	0999