

整理番号 K-3067 	仕様書 インレット（無極） AC-M42	承認 	審査 	作成 '05.02.23 小林
---	-----------------------------------	---	---	-----------------------













1. 一般事項
 1-1 適用範囲 この仕様書は、民生機器及び産業機器に用いるインレットに適用する。
 1-2 使用温度範囲 -10~65℃
 1-3 標準試験状態 常温（5~35℃）、常湿（45~85%RH）、
 常気圧（860~1060hpa）
 但し、判定に疑義を生じた場合、20±2℃、60~70%RH、
 860~1060hpaにて行う。

2. 外観・構造 外形図面による。

3. 使用部材 

部番	部品名	材質	使用材料名	処理	難燃性
1	基台	PPE樹脂	PX9406		UL94V-0
2	端子	銅合金		スズメッキ	

4. 規格・定格

規格	定格	承認番号
 C C S A U S	AC250V 2.5A	E-10-1148 70178823  
V D E		日本工場：40014651  中国工場：40026998  
S E M K O		SE-S-2300819     
C C C 		2009010204359869

5. 電氣的性能

No.	項目	条件	判定基準
5-1	絶縁抵抗	DC500Vを端子間、端子・取付板間に印加。	100MΩ以上
5-2	耐電圧	AC2000Vを端子間、AC3000Vを端子・ 取付板間に1分間印加。 	絶縁破壊のないこと。

6. 機械的性能

No.	項目	条件	判定基準
6-1	半田付け性	半田温度：230±5℃ 浸漬時間：3±0.5秒間 (フラックス浸漬は、常温で5~10秒間)	浸漬した部分の75%以上が、 半田で覆われていること。
6-2	半田耐熱性	半田温度：260±5℃ 浸漬時間：5±0.5秒間	外観の変形等、異常のないこと。
6-3	端子強度	端子部に9.8N(1kgf)の静荷重を5秒間加える。	端子の破損、脱落等の実使用上 有害なる損傷の無いこと。但し、端 子の曲がりとは可とする。

エコー電子株式会社

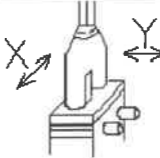
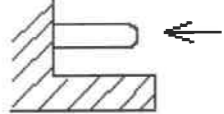
6-4	こじり強度	適合プラグを用い図の如く X、Y方向にMax49N(5kgf)・cm トルクを往復3回加える。 	実使用上有害なる損傷のないこと
6-5	ピン抜け 強度	ピンに60N(6.12kgf)の静荷重を 矢印方向に5秒間加える。 	ピンの脱落、折れ等の実使用上 有害なる損傷のないこと。

7. 耐候性













No.	項目	条件	判定基準
7-1	耐寒性	-25±3℃にて96時間放置後、常温常湿中 に取り出し、30分間経過後、1時間以内に測定。 (但し、水滴は取り除くものとする)	5項を満足すること。
7-2	耐熱性	85±2℃にて96時間放置後、常温常湿中 に取り出し、30分間経過後、1時間以内に測定。	
7-3	耐湿性	40±1℃、90~95%RHにて 48時間放置後、常温常湿中に取りだし、 30分間経過後、1時間以内に測定。 (但し、水滴は取り除くものとする)	

8. 注意事項
 イ. 本品に、有機溶剤又は油類等の付着は、避けて下さい。
 ロ. 本品は、臭素系難燃剤の材料を使用しておりません。
 ハ. 本品は、オゾン層破壊物質（ODC）を使用しておりません。

9. 安全上の厳守事項

 **注意**

・フラックス防止剤の御使用について
 本品の成形部に有機溶剤であるフラックス防止剤が付着しますとその部分に、クラック発生の
 恐れがあります。フラックス防止剤メーカーと御相談下さい。

	SEMKO認証番号更新	'23.07.28	塚越
	CSA/CUS認証番号訂正	'22.08.31	塚越
	UL削除、CSA/CUS認証番号訂正	'21.05.13	塚越
	SEMKO認証番号更新	'18.07.31	塚越
	SEMKO認証番号更新	'17.09.05	塚越
	VDE更新 SEMKO承認番号更新	'13.08.27	渡辺
	耐電圧条件修正	'13.08.23	渡辺
	使用部材追記	'09.08.20	望月
	CCC中国安全規格取得	'09.08.20	望月
	SEMKO 承認番号変更	'08.11.04	望月
	VDE 40014651削除	'08.11.04	望月
	VDE取得の為、承認番号追記	'05.07.15	小林
記号	来歴	日付	氏名

仕様書 インレット（無極） AC-M42	整理番号 K-3067 
-----------------------------------	---

エコー電子株式会社